

FABRICATION DE PIÈCES DE PVC
MAXMAT.ca

AVANTAGES COMPARATIFS

Procédures courantes dans le domaine de l'isolation thermique Usage du Mastic depuis les 25 dernières années

- Difficultés d'obtenir une uniformité des pièces
- Salissant lors de l'installation et aspect esthétique questionnable
- Peu d'adhérence (décolle rapidement)
- Peut occasionner l'infiltration de toutes sortes
- Matériel non réutilisable ni récupérable.
- Obligation d'entretien et réparation qui engendrent des coûts supplémentaires

Pourquoi choisir les produits MAXMAT?

AYEZ L'ASSURANCE DE RÉSULTATS SUPÉRIEURS!

Tant sur le pan VISUEL et ESTHÉTIQUE que SANITAIRE ET ÉCOLOGIQUE! Nos produits sont entièrement composés de PVC et non de Mastic

- Pièces uniformes, solides, durables, et étanches
- Sans bavure et sur pré-fabriquées sur mesure
- Plusieurs modèles disponibles, pièces usinées de haute qualité
- Facilité d'installation et aucun entretien requis
- Réutilisation possible et récupération des pièces
- Amovibles selon le type d'installation
- Propreté et hygiène accrue
- Élimination des joints défaillants et des infiltrations
- Économie de main-d'œuvre et entretien
- Contribue à l'effort écologique
- Diminution de la consommation d'énergie

PRODUITS EXCLUSIFS MAXMAT

Les produits MAXMAT : Pièces faites entièrement de PVC, en forme de coquille, pré-fabriquées en usine suite à l'isolation thermique, pour le recouvrement de valves, brides, joints mécaniques, bouts de réservoirs, et autres.

Grandeur : Sur mesure

Produits utilisés pour la fabrication:

- PVC 0.030 pouce
- Colle de soudure adhésive blanche
- Conforme aux normes de l'industrie

Installation et entretien :

- Facilité d'installation avec visser ou colle à PVC
- Pièces très résistantes, commodes et simples à nettoyer
- Résistance UV

Pour les endroits sanitaires, tous les joints des coquilles sont soudés et étanches (colle à fusion).
Aucun mastic ni silicone.

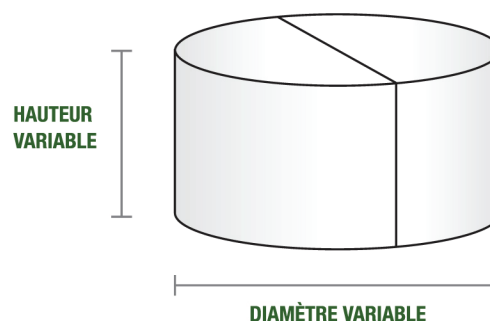

JOINTS SOUDÉS ÉTANCHES

Aucun mastic ni silicone

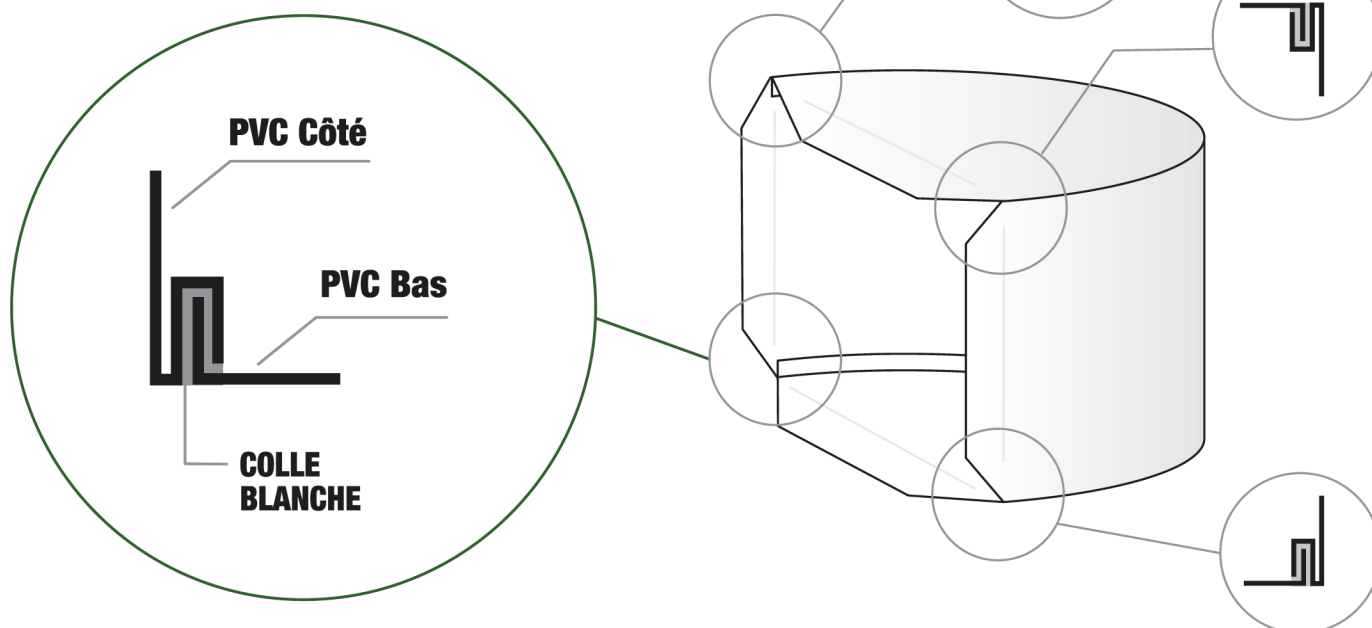

DESRIPTIF

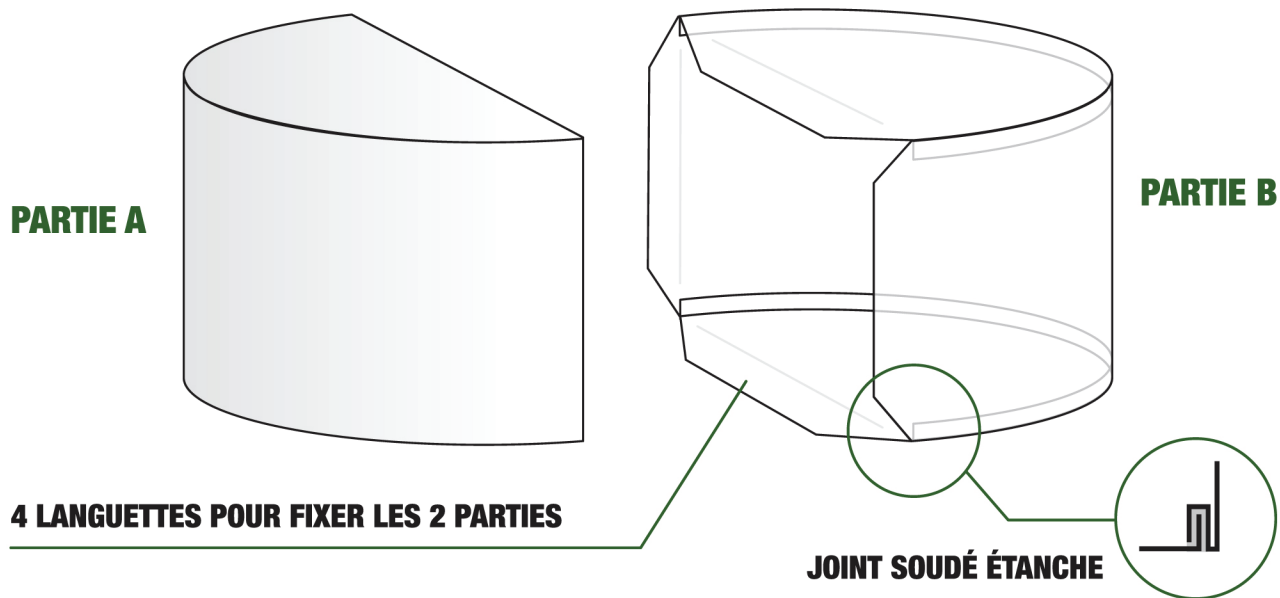

Dimensions sur mesure

Possibilités d'ajuster le format de chacun des modèles en fonction de la demande

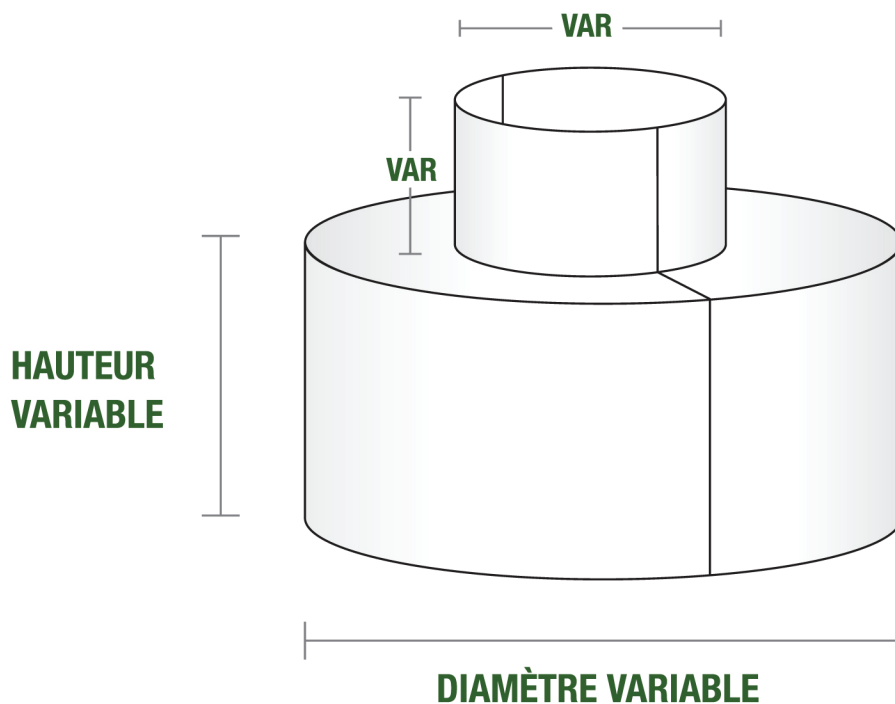

MODÈLES ET OPTIONS

Applicable ç tous les modèles

OPTION EC

END CAP

Bouchon de fin de ligne

Sans fond à une extrémité

OPTION AM

AMOVIBLE

Attaches grenouillères

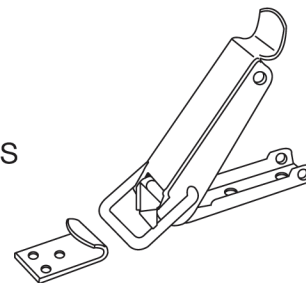

Options supplémentaires disponibles sur demande

MODÈLE MM_01

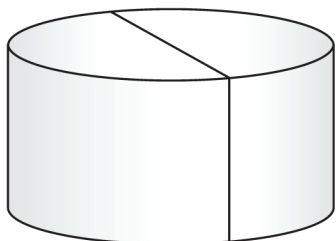

MODÈLE MM_02

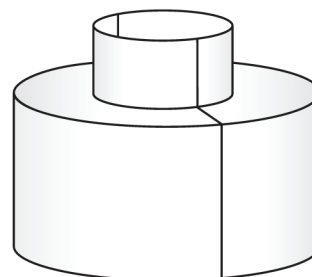

MODÈLE MM_03

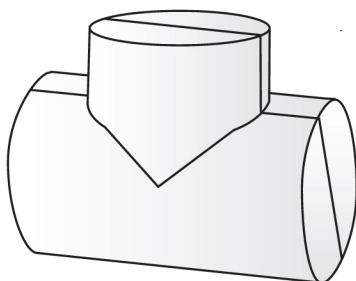

MODÈLE MM_04

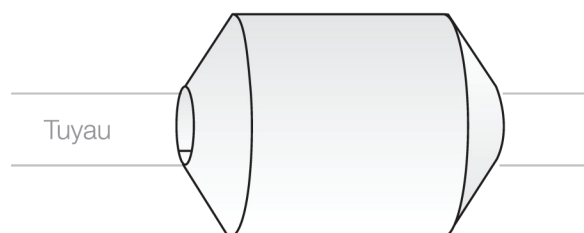

MODÈLE MM_01A

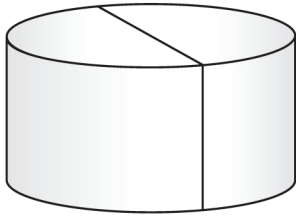

DIAMÈTRE VARIABLE

HAUTEUR VARIABLE

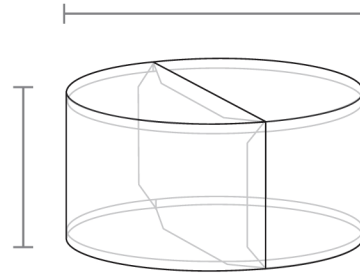

Tous les modèles sont disponibles avec les **OPTIONS EC et AM**

MODÈLE MM_02A

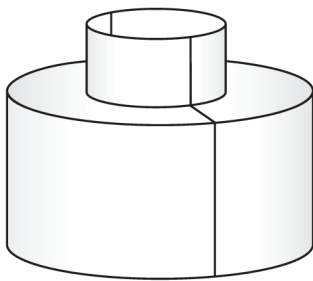

MODÈLE MM_02B

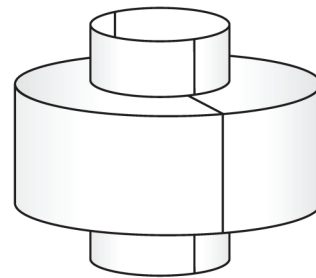

MODÈLE MM_03A

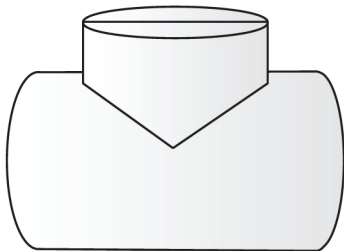

MODÈLE MM_03B

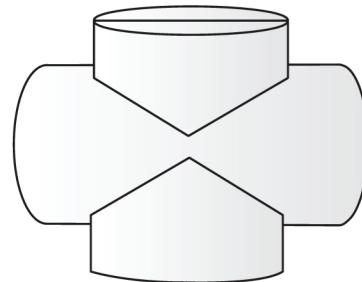

MODÈLE MM_03C

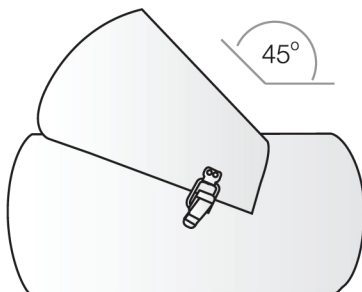

MODÈLE MM_04A

